

**EBM04FU10**

İmal Tarihi

Giriş

Yandan Girişli

Seri

EBM Serisi

Gövde Malzemesi

Metal

Koruma Sınıfı

IP65

Kirlenme Derecesi

1

Çalışma Sıcaklığı

-40 / +125 °C

İzolasyon Direnci

10 MΩ MİN. (500 V DC)

Dielektrik Mukavemeti  
(Kontak-Kontak)

3000V AC

Dielektrik Mukavemeti  
(Gövde-Kontak)

1890V AC

Darbe Dayanım Gerilimi

**Uimp**

6 kV

Yalıtım Gerilimi

**Ui**

690V

Çalışma Sıklığı

**Açma Kapama/Saat**

Mek.240 Elk.120

Elektriksel Ömür

**Min Adet**

≥ 100

Mekanik Ömür

**Min Adet**

≥ 500

Kullanım Kategorisi

AC15

Kontak

4 Kontak

Tip

Uzatma Tipi Fiş

Ürün

Çok Kontaktlı

Çalışma Akımı

10A

Özellikler

Geniş ürün yelpazesi

Düşmeyen vida ile kolay montaj

Standartlar / Belgeler

TS EN 61984



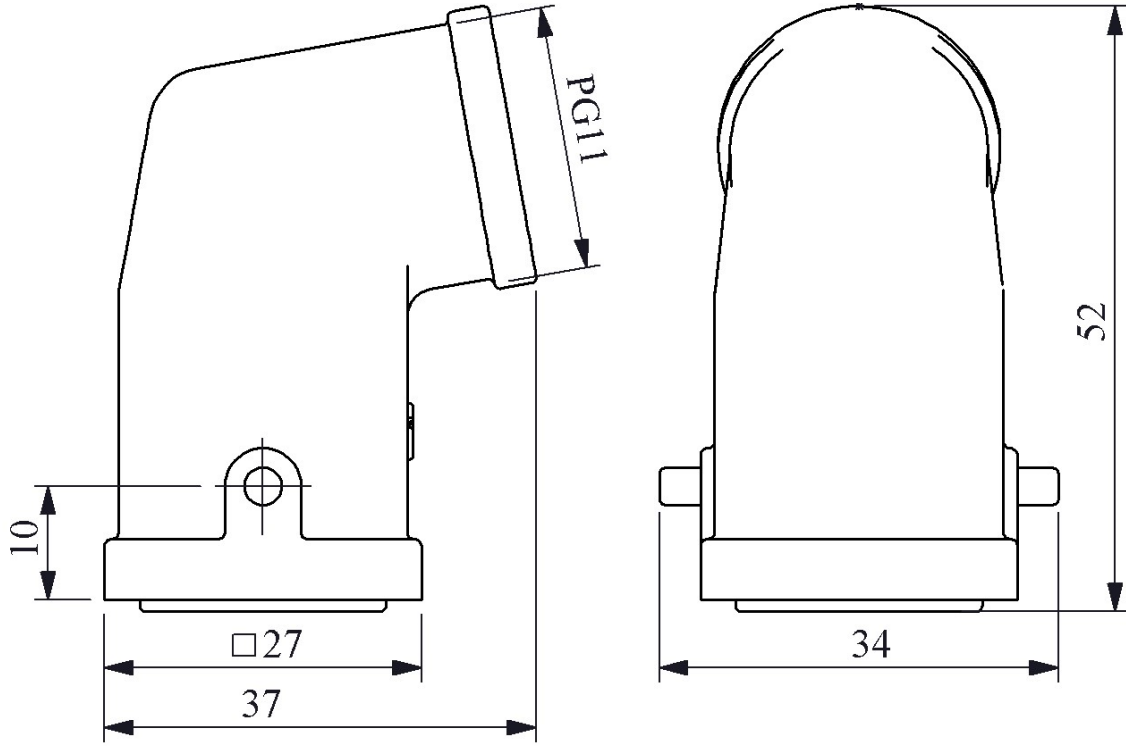

Kontak Sayısı: 3P+E